



Jedna z najszerzych
ofert na rynku.



Dowiedz się więcej!



Strona internetowa











Akcesoria do pieców iKORE

Poszczególne akcesoria	107
— Model 0623	107
— Model 061 i 101	108
— Model 062 i 102	110
— Model 201 i 202	111
Przybory kuchenne	113
Montaż pieców w kolumnie	114
Zestawy do transformacji	115
Akcesoria do czyszczenia	116

Poszczególne akcesoria







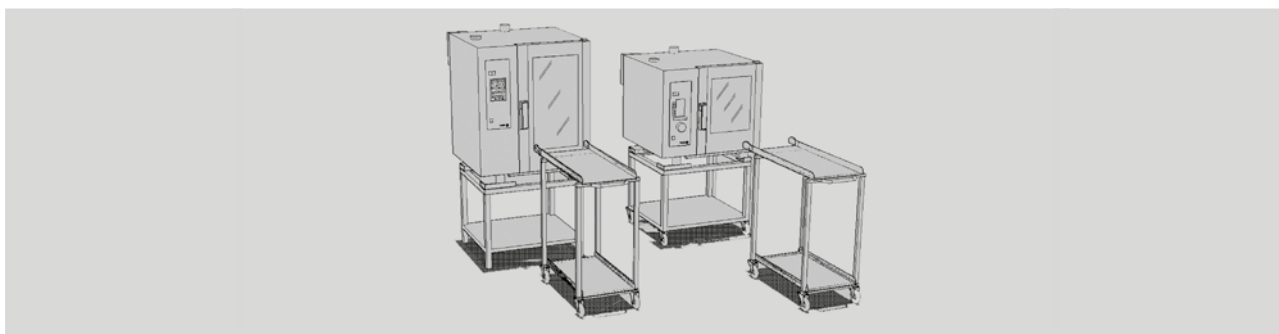

Akcesoria dla pieców 0623



	MODEL	KOD	OPIS
Podstawy			
	SH-23	19058933	Wysokość podstawy = 850 mm. 2 półki.
	SH-23-R	19058940	Wysokość ruchomej podstawy = 850 mm. 2 półki. 4 kółka, dwa z hamulcem.
	SH-23-B	19058941	Wysokość podstawy = 850 mm. 2 półki. 2 zestawy prowadnic dla 4 poziomów GN-2/3. (Wysokość pomiędzy prowadnicami 62 mm)
	SH-23-RB	19058943	Wysokość ruchomej podstawy = 850 mm. 2 półki. Ścianka. 2 zestawy prowadnic dla 4 poziomów GN-2/3. (Wysokość pomiędzy prowadnicami 62 mm) 4 kółka, dwa z hamulcem.
	SH-23-RBM	19079266	Mobilny wózek do użytku na zewnątrz, odpowiedni do cateringu na świeżym powietrzu i bankietów. Zawiera 2 15-litrowe zbiorniki, jeden na wodę pitną, drugi na odpadki, wystarczy podłączyć do prądu.
	MSH-23	19059319	Niezawodna podstawa do umieszczenia pieca na stojaku lub blacie
Podstawa ścienna			
	SHP-23	19059282	Podstawa ścienna. Z wiszącymi elementami..
Okap			
	EXH-23	19073213	Okap do pieca 0623. Z kontrolą mocy.
Zestawy montażowe			
	STHH-23	19059364	Zestawy montażowe – dla 2 pieców 0623 montowanych w kolumnie
	STHA-23	19087772	Zestawy montażowe – piec model 0623 + szybkoschladzarka 031
Inne akcesoria			
	ZESTAW KOTEW	19069736	Zestaw kotew z podwójnym zamknięciem
	ZESTAW MARINE	19087161	Zestaw do przystosowania na statki 0623 440v 3 50 / 60hz

Akcesoria dla pieców 061 i 101





MODEL	OPIS	MODEL	KOD
Podstawy			
 Piece elektryczne		 Piece gazowe	
	MH-11	Wysokość podstawy = 650 mm.	SH-11 G iKORE 19013205
	MH-11-R	Podstawa z kółkami Wysokość = 650 mm. 4 kółka, dwa z hamulcem.	SH-11-R G iKORE 19013208
	MH-11-B H650	Podstawa – Wysokość = 650 mm. 2 zestawy prowadnic dla 6 poziomów GN-1/1. (Wysokość pomiędzy prowadnicami 68 mm)	SH-11-B-G iKORE 19013401
	MH-11-B H850	Podstawa – Wysokość = 850 mm. 2 zestawy prowadnic dla 6 poziomów GN-1/1. (Wysokość pomiędzy prowadnicami 68 mm)	SH-11-B H850 19079874
	MH-11-RB	Podstawa z kółkami – Wysokość = 650 mm. 4 kółka, dwa z hamulcem. 2 zestawy prowadnic dla 6 poziomów GN-1/1. (Wysokość pomiędzy prowadnicami 68 mm)	SH-11-BR G iKORE 19013402
	SH-11-B C iKORE	Zamknięta podstawa z prowadnicami, wysokość = 650 mm. Wyposażona w 2 zestawy prowadnic dla 6 poziomów GN-1/1	SH-11-B-C G iKORE 19084329
	SH-101-E iKORE	Zamknięta podstawa z prowadnicami i drzwiami, wysokość = 650 mm. Wyposażona w 2 zestawy prowadnic dla 6 poziomów GN-1/1	SH-101-G iKORE 19079233
	HSO-061-101	Podgrzewana podstawa – Wysokość = 650 mm. Drzwi wahadłowe. Wymagana konwekcja.	
Wózki do stelaży			
	CP-11	(*) Podstawa do stelaża Do montażu konstrukcji typu 061 i 101 w piecach umieszczonych na podstawach SH-11.	
	CP-11-R	(*) Regulowana podstawa do stelaża Do montażu konstrukcji typu 061 i 101 w piecach umieszczonych na innych podstawach na różnej wysokości.	
	GE-101	Podstawa szynowa do stelaża Do umieszczenia w komorze gotowania Dla stelaża typu 061 i 101.	
Inne akcesoria			
	AP-10	Zestaw elementów mocujących Zestaw elementów do montażu nóg do blatu. (Nie jest konieczne dla podstaw pieców SH).	
		Zestaw do mocowania podwójnej blokady drzwi	
	Zestaw cokołów na blat	PureSteam. Zestaw przypodłogowy 061 & 101 gazowe DirecSteam. Zestaw przypodłogowy 061 & 101 elektryczne	
Okapy			
	EXH-061-101	Okap 061-101 Kondensacja elektryczna	19085190

(*) : Obowiązkowe stosowanie prowadnic stelaży GE-101.

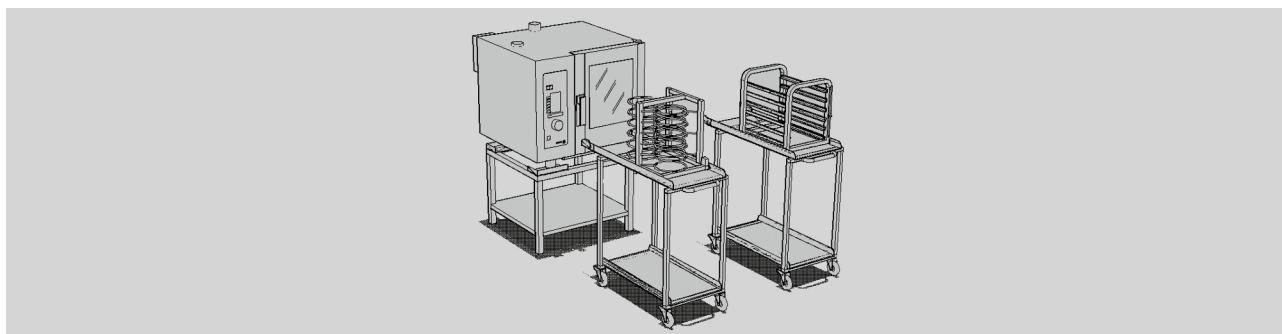
Akcesoria dla pieców 061



MODEL	KOD	OPIS	WYMIARY (mm)	
Stelaże				
	EB-061	19011559	STELAŻ NA GASTROPOJEMNIKI Pojemność na 6 poziomów GN-1/1 lub 12 poziomów GN-1/2. Konieczna jest instalacja z przewodnicami szynowymi GE-101. (Wysokość pomiędzy tacami 62 mm)	398x584x458
	EP-061	19013353	STELAŻ NA TALERZE Pojemność na 18 potraw \varnothing 31 cm. Konieczna jest instalacja z przewodnicami szynowymi GE-101.	422x635x455
Inne akcesoria				
	LTE-061	19011738	POKRYWA TERMICZNA Do stelaża EP-061. Utrzymuje temperaturę posiłków 20°.	405x500x440
	GP-061	19011982	ZESTAW PROWADNIC PIEKARNICZYCH 5 poziomów 60 x 40 cm. (Wysokość pomiędzy tacami 85 mm)	-

Akcesoria dla modeli 101

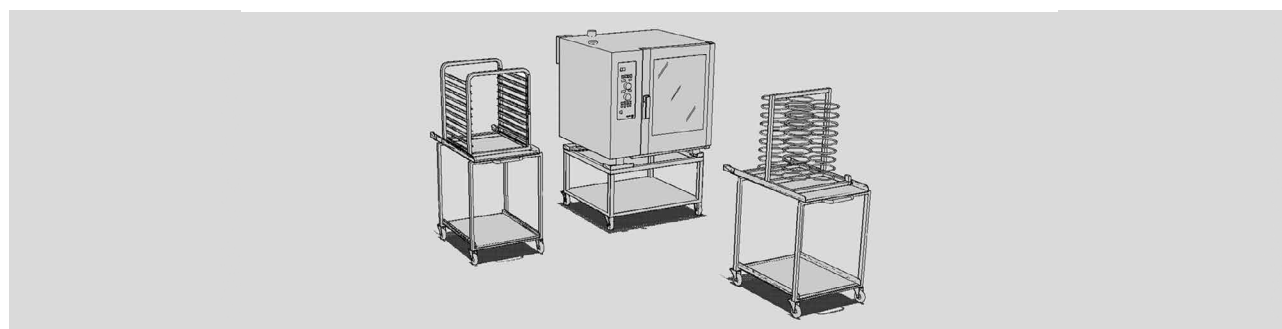

MODEL	KOD	OPIS	WYMIARY (mm)	
Stelaże				
	EB-101	19011561	STELAŻ NA GASTROPOJEMNIKI Pojemność na 10 poziomów GN-1/1 lub 20 poziomów GN-1/2. Konieczna jest instalacja z przewodnicami szynowymi GE-101. (Wysokość pomiędzy tacami 62 mm)	398x584x730
	EP-101	19013354	STELAŻ NA TALERZE Pojemność na 30 potrawy \varnothing 31 cm. Konieczna jest instalacja z przewodnicami szynowymi GE-101.	422x635x725
Inne akcesoria				
	LTE-101	19011739	POKRYWA TERMICZNA Do stelaża EP-101. Utrzymuje temperaturę posiłków 20°.	405x500x700
	GP-101	19011983	ZESTAW PROWADNIC PIEKARNICZYCH 8 poziomów 60 x 40 cm. (Wysokość pomiędzy tacami 85 mm)	-

Akcesoria dla pieców 062 i 102

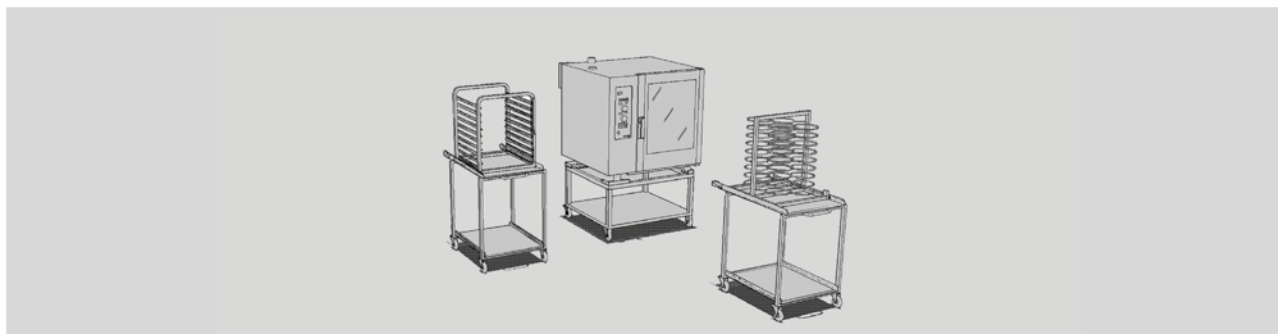

	MODEL	KOD	OPIS
Podstawy			
062 i 102			
	SH-102	19084190	Wysokość podstawy = 650 mm.
	SH-102-R	19084191	Podstawa z kółkami Wysokość = 650 mm. 4 kółka, dwa z hamulcem.
	SH-102-B	19083224	Podstawa – Wysokość = 650 mm. Dwa zestawy prowadnic, jeden dla 6 poziomów GN-1/1 drugi dla 6 poziomów GN-2/1. (Wysokość pomiędzy prowadnicami 68 mm)
	SH-102-RB	19084192	Podstawa z kółkami – wysokość = 650 mm. 4 kółka, dwa z hamulcem. Dwa zestawy prowadnic, jeden dla 6 poziomów GN-1/1 drugi dla 6 GN-2/1. (Wysokość pomiędzy prowadnicami 68mm)
	SH-102-B C	19084540	Zamknięta podstawa z prowadnicami, wysokość = 650 mm. Dwa zestawy prowadnic, jeden dla 6 poziomów GN-1/1 drugi dla 6 poziomów GN-2/1. (Wysokość pomiędzy prowadnicami 68 mm)
	SH-102-B C P IKORE	19084190	Zamknięta podstawa z prowadnicami i drzwiami, wysokość = 650 mm. Dwa zestawy prowadnic, jeden dla 6 poziomów GN-1/1 drugi dla 6 poziomów GN-2/1. (Wysokość pomiędzy prowadnicami 68 mm)
	HSO-062-102	19095836	Podgrzewana podstawa – wysokość = 650 mm. Drzwi wahadłowe. Wymagana konwekcja.
Stelaże i wózki			
	EB-062	19095517	Stelaż na gastropojemniki Pojemność dla 10 poziomów GN-2/1 lub 20 poziomów GN-1/1. Konieczna jest instalacja prowadnic szynowych GE-102. (Wysokość pomiędzy tacami 62 mm)
	EP-062	19095518	Stelaż na talerze Pojemność na 52 potrawy Ø 31 cm. Konieczna jest instalacja prowadnic szynowych GE-102.
	GE-062	19011570	Podstawa szynowa do stelaża Do umieszczenia w komorze gotowania. Dla stelaża typu 102.
	CP-102	19013355	(*) Podstawa do stelaża Aby umieścić stelaże typu 102 w piecach umieszczonych nad podstawami SH-102.
	CP-102-R	19018751	(*) Regulowana podstawa do stelaża Aby umieścić stelaże typu 102 w piecach umieszczonych nad innymi podstawami na różnych wysokościach.
Inne akcesoria			
	LTE-102	19011740	Pokrywa termiczna Dla stelaży EP-102. Utrzymuje temperaturę posiłków 20'.
	AP-10	19004439	Zestaw elementów mocujących Zestaw elementów do montażu nóg do blatu. (Nie jest wymagane do podstaw pieców MH).
	Z-102	19087306	Zestaw dolnej pokrywy, do mocowania pieca 102 na górze.
		19069736	Zestaw z podwójną blokadą

Akcesoria dla modeli 201 i 202

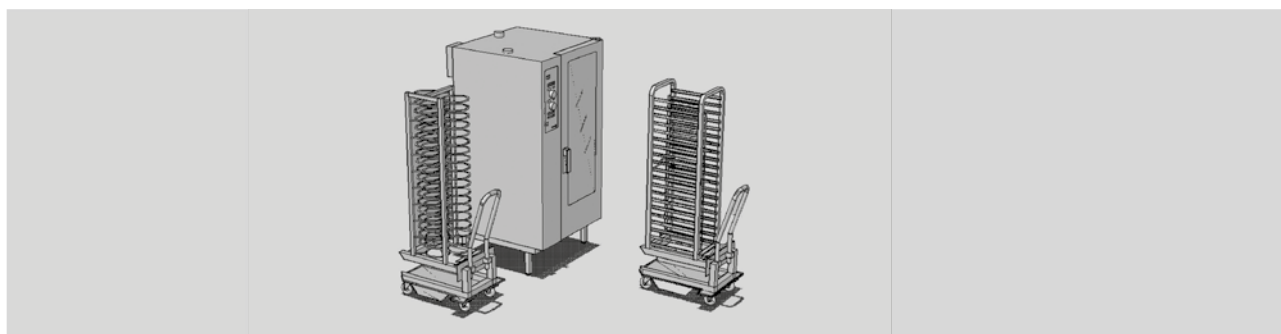

MODEL	KOD	CENA NETTO (PLN)	OPIS	MODEL	KOD	
Podstawy						
	201			202		
	CEP-201	19013357	10.905,00	Wózek ze stelażem Dla stelaża CEP-202. Utrzymuje temperaturę posiłków 20'. (Wysokość pomiędzy talerzami 75 mm)	CEP-202	19011552
	LTE-201	19011741	3.095,00	Pokrywa termiczna Dla stelaża CEP-202. Utrzymuje temperaturę posiłków 20'.	LTE-202	19011742
	R4-20	Skontaktuj się z biurem Fagor		Zestaw kółek 4 kółka, dwa z hamulcem. Dla modeli 201 i 202. (Montowane fabrycznie)		
	AP-20	19012270		Zestaw elementów mocujących 2 części do przytwierdzenia nóg do podłogi. Dla modeli 201 i 202.		
	PRE-H201	19011979	880,00	Zestaw podgrzewający Elementy uszczelniające do podgrzewania pieca bez wózka..	PRE-H202	19011980
	RH-201	19044716	10.940,00	Rampa wjazdowa dla wózków 201.	RH-202	19034438
	Zestaw wspornika klamki	19087163		Zestaw wspornika klamki dla modeli 201-202		



Przybory kuchenne

Wędzarka



Wędzenie jest metodą konserwacji żywności za pomocą dymu, która jest znana od wieków, a która nadaje potrawom; zwłaszcza mięsny, rybny i warzywnym specyficzny, ceniony smak, aromat i barwę.

Akcesorium Wędzarki firmy Fagor pozwala zoptymalizować i przeobrazić piec konwekcyjno-parowy w wędzarkę, oszczędzając tym samym przestrzeń i czas. Urządzenie jest przenośne i wykonane ze stali nierdzewnej. Osiągnięcie charakterystycznego wędzonego smaku i aromatu dokonuje się poprzez dodanie różnorodnych zrębków drewna – odpowiednio dobranych dla poszczególnych dań.

Czas i temperatura regulujące intensywność dymu może być regulowana po zamknięciu wędzarki wewnątrz pieca.

MODEL	KOD	MOC W	NAPIĘCIE	HZ	WYMIARY (mm)
Wędzarka	19059112	250	230 V 1N	50 / 60	95 x 268 x 54

Zestaw do gotowania próżniowego

MODEL	KOD	OPIS
SOUS VIDE	19087745	Specjalna sonda do kontroli temperatury do gotowania sous vide ("sous-vide").
Pojedyncza zewnętrzna sonda termiczna	19087746	Jednopunktowa sonda kontrolna.

* Modele ADVANCE: możliwość pracy z sondą wewnętrzną i do 2 sond zewnętrznych jednocześnie (łącznie 3 sondy pracujące w tym samym czasie) Multitray.

* Modele CONCEPT: możliwość pracy z sondą wewnętrzną lub zewnętrzną (1 działająca sonda).

Montowanie urządzeń w kolumnie



Ogólna charakterystyka

- Zestaw do montowania w kolumnie zawiera części, które umożliwiają ustawienie dwóch pieców; jeden na drugim.
- Ten rodzaj montażu odbywa się za pomocą pieców półkowych 1/1 z dowolnej gamy produktów.
- Kody dwóch pieców muszą zostać określone przy składaniu zamówienia, należy także podać kod zestawu części do przeprowadzenia montażu w kolumnie.
- Fagor Professional może dostarczyć kolumnę pieców gotowych do montażu i wykończenia z fabryki.
- Dostępne tylko dla modeli elektrycznych.
- Tylko wbudowane fabrycznie.

MODEL	KOD	OPIS	DLA PIECÓW
2AD-6161 R iKORE	19087274	Zestaw 2AD-6161 – iKORE	061-R + 061-R
2AD-610 R iKORE	19087272	Zestaw 2AD-610 – iKORE	061-R + 101-R
2AD-6161 L iKORE	19087275	Zestaw 2AD-6161 – iKORE	061-L + 061-L
2AD-610 L iKORE	19087273	Zestaw 2AD-610 – iKORE	061-L + 101-L
2AD-62 R iKORE	19087551	Zestaw 2AD-62 – iKORE	062-R + 062-R
2AD-62 L iKORE	19088030	Zestaw 2AD-62 – iKORE	062-L + 102-L
2AD-62_102 R iKORE	19088031	Zestaw 2AD-62_102 – iKORE	062-R + 102-R
2AD-62_102 L iKORE	19088032	Zestaw 2AD-62_102 – iKORE	062-L + 102-L

Zestaw "Cook&Chill"



Ogólna charakterystyka

- Zestaw Cook & Chill zawiera części, które umożliwiają ustawienie pieca na szybkooschładzarce.
- Przy składaniu zamówienia należy podać te dane:
 - Kod pieca.
 - Kod szybkooschładzarki.
- Kod elementów łączących.
- Fagor Professional może dostarczyć kolumnę pieców gotowych do montażu i wykończenia z fabryki.
- Produkowane pod zamówienie.

MODEL	KOD	OPIS	DLA PIECÓW
KIT C&C-0623 iKORE	19087772	Szybkooschładzarka do montażu z piecem 0623 iKORE	Piec 0623 + szybkooschładzarka 031
KIT C&C-061 E iKORE	19088139	Szybkooschładzarka, zestaw do 610e iKORE	061 z piecem elektrycznym + szybkooschładzarka ABCO-061
KIT C&C-061 G iKORE	19095521	Szybkooschładzarka-610g iKORE (bojler)	061 z piecem elektrycznym + szybkooschładzarka ABCO-061

Zestawy do transformacji

Przegroda (piece gazowe)

MODEL	KOD	OPIS
KOMIN ODPROWADZAJĄCY SPALINY 061-101 iKORE	19095581	Komin odprowadzający spaliny 061-101 iKORE
KOMIN ODPROWADZAJĄCY SPALINY 102 iKORE	19095590	Komin odprowadzający spaliny 102 iKORE
KOMIN ODPROWADZAJĄCY SPALINY 201 iKORE	19095591	Komin odprowadzający spaliny 201 iKORE
KOMIN ODPROWADZAJĄCY SPALINY 202 iKORE	19095592	Komin odprowadzający spaliny 202 iKORE

Zestawy (różne)

MODEL	KOD	OPIS
ADVANCE dotykowy panel sterowania	19095582	ADVANCE dotykowy panel sterowania
CONCEPT cyfrowy panel sterowania	19095583	CONCEPT cyfrowy panel sterowania

Zestaw baterii zapasowej

MODEL	KOD	OPIS
Zestaw baterii zapasowej	19084561	Zestaw baterii zapasowej

Zestaw do zamiany mycia środkami stałymi SW na mycie środkami płynnymi LW

MODEL	KOD	OPIS
iWASHING Zestaw mycia środkami płynnymi	19087788	Zestaw do zamiany mycia środkami stałymi SW na mycie środkami płynnymi LW

Akcesoria do czyszczenia

Detergenty

Do czyszczenia wewnętrznej komory pieca.

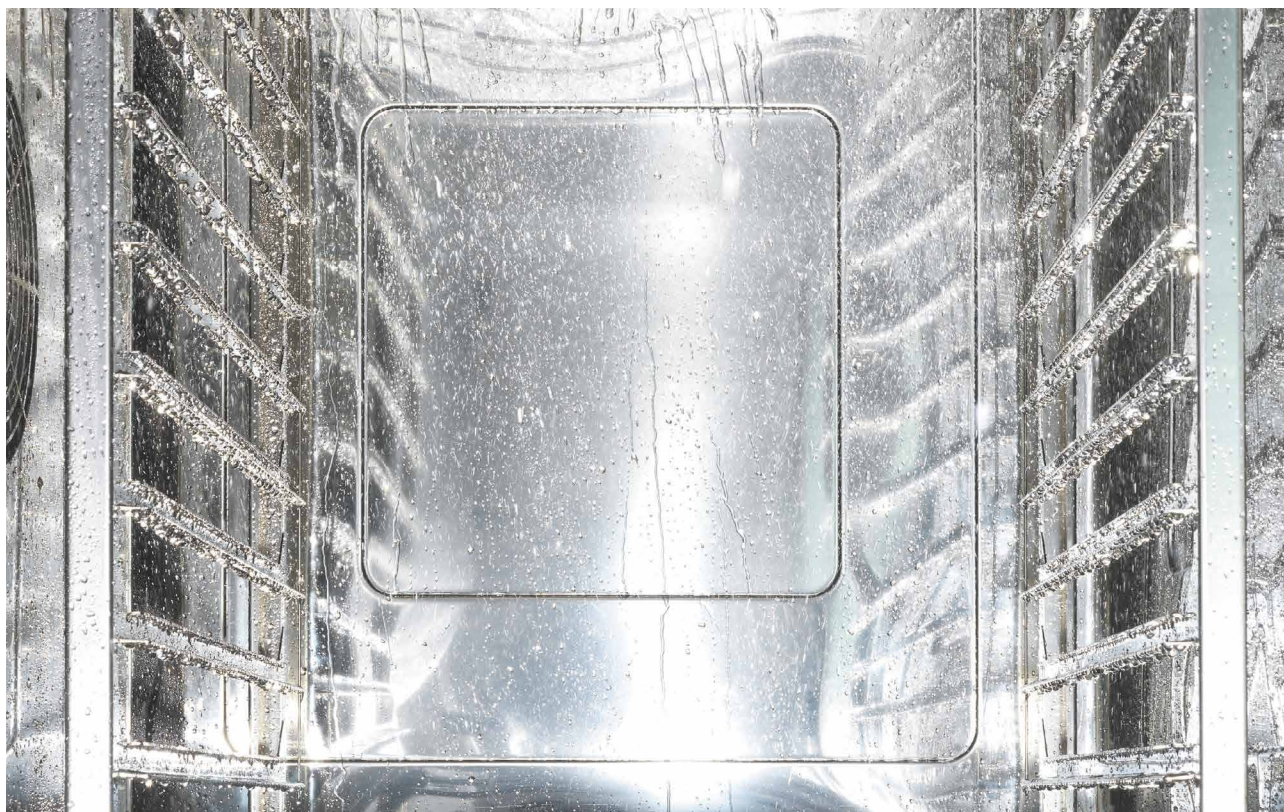

MODEL	KOD	OPIS
Mycie środkami stałymi SW		
WIADRO TABLETEK MYJĄCYCH	19086761	Wiaderko tabletek myjących, 56 sztuk
WIADRO TABLETEK NABŁYSZCZAJĄCYCH	19086763	Wiaderko tabletek nabłyszczających, 56 sztuk
AB BOOST	19086764	Proszek do mycia pieca – 8 kg
Mycie detergentami płynnymi LW		
DETERGENT PŁYNNY 10L	19086053	Detergent płynny 10l
DETERGENT NABL. 10L	19086054	Detergent nabłyszczający 10l
Splukiwanie		
Zestaw prysznicowy	19004504	Zestaw prysznicowy zewnętrzny

MODEL	KOD	OPIS
KING B65 	12183849	Zmiękcacz do wody